



# DER MOBILE & FLEXIBEL EINSETZBARE AIRCLEANER

FÜR KÜCHE & WOHNBEREICH,  
MEDIZIN, HOTELLERIE & GASTRONOMIE

OZONOS®

# INHALTSVERZEICHNIS

ENDLICH SAUBERE LUFT	03
DIE OZONOS PRODUKTWELT	04
KOCHEN UND WOHNEN? NUR NOCH MIT OZONOS	06
WARUM EIGENTLICH OZON & WIE FUNKTIONIERT ES?	07
OZON MACHT NUR SEINEN JOB UND VERSCHWINDET.	08
WO KOMMT OZON EIGENTLICH VOR?	09
DIE DECKENLEUCHE „STELLA“	10
DIE STEHLEUCHE „HAILEY“	12
OZONOS BESEITIGT CORONAVIREN	14
DAS OZONOS STATIV	16
DAS OZONOS KÜCHENMODUL	18
OZONOS AUCH IM BUSINESS	19
ANWENDUNGSBEREICHE	20
WELCHER OZONOS PASST ZU UNS?	28
DESINFEKTION DURCH KONTROLLIERTEN OZONAUSSTOSS	30
TÜV ZERTIFIKAT	31
OZONOS TECHNISCHE DATEN   SPEZIFIKATIONEN & FEATURES	33
OZONOS ANWENDER	34



## DIE GESICHTER HINTER OZONOS

WILLKOMMEN IN DER WELT VON OZONOS, DEM MOBILEN FRISCHLUFTWUNDER!

Wir haben sie gefunden - die Lösung für saubere und reine Luft zuhause und am Arbeitsplatz. Der mobile Aircleaner beseitigt Aerosolfette, Bakterien, Viren, Keime, Schimmelpilzsporen, Haustier- und Milbenallergene, Pollen, Gerüche, Haustier- und Farbgerüche bei Ihnen zu Hause oder auch am Arbeitsplatz – und zwar mit einer innovativen, patentierten Methode, die sich die natürlichen Vorteile von Ozon zunutze macht. Ohne Chemikalien, ohne Filter. Umweltfreundlich, nachhaltig und von der Natur inspiriert.

Atmen Sie einmal tief durch und entdecken Sie die Vielfalt unserer innovativen Produkte.

Viel Spaß dabei wünschen die OZONOS Gesellschafter  
Thomas Brunauer, Niko Kovac, Roland Trettl und Fredy Scheucher.

# DIE OZONOS PRODUKTWELT

VIELE WEGE FÜHREN... zu frischer und reiner Luft!  
OZONOS bietet mittlerweile ein breites Sortiment an  
Produkten, sodass jeder einen Aircleaner für seine indivi-  
duellen Bedürfnisse findet!

Sie dürfen gespannt sein, denn wir erweitern unser  
Sortiment stetig!



OZONOS AC-I SERIE



STEHLEUCHTE „HAILEY“



OZONOS KÜCHENMODUL



DECKENLEUCHTE „STELLA“



OZONOS STATIV



## KOCHEN UND WOHNEN? NUR NOCH MIT OZONOS!

VOM FAN ZUM GESELLSCHAFTER - DESHALB IST ROLAND TRETTL TEIL DES OZONOS TEAMS GEWORDEN...

»Partner für etwas zu werden bedeutet immer, überzeugt von einem Produkt zu sein. Als erstes war es die Schönheit des Produktes und dann zu erkennen, dass ich mich wirklich von meiner Dunstabzugshaube verabschieden kann. Schön und ruhig und putzen muss ich ihn auch nicht mehr. «

### ROLAND TRETTL

#### STARKOCH UND OZONOS GESELLSCHAFTER

Bekannt aus zahlreichen Fernsehsendungen („First-Dates - Ein Tisch für zwei“ und „Kitchen Impossible“, VOX) und für seine Arbeit im Red Bull Hangar-7 Restaurant „Ikarus“



## WARUM EIGENTLICH OZON & WIE FUNKTIONIERT ES?

Ozon, auch bekannt als aktiver Sauerstoff, ist ein natürlich vorkommender Stoff und besteht aus drei Sauerstoffatomen ( $O_3$ ). Es hat daher gegenüber dem lebensnotwendigen Sauerstoff in unserer Atemluft ( $O_2$ ) ein Sauerstoffatom mehr. Dieses dritte Sauerstoffatom macht Ozon zu einem sehr reaktionsfreudigen Stoff. Es versucht, mit anderen Stoffen eine Verbindung einzugehen oder zerfällt wieder zu  $O_2$ . Diese Eigenschaft machen wir uns zu Nutze, um Gerüche, Bakterien, Viren, Keime, Pollen usw. unschädlich zu machen. Besonders Eiweiße und Fette sind jene Stoffe, die mit Ozon schnell reagieren und zerfallen. Findet Ozon keinen Stoff, mit dem es reagieren kann, zerfällt es nach kurzer Zeit von selbst wieder restlos zu  $O_2$  (Sauerstoff). Dies sind genau die Eigenschaften, die wir benötigen.

Im Alltag kennen wir Ozon vor allem aus der unschützenden Ozonschicht und als bodennaher Luftschadstoff. Als Schadstoff entsteht Ozon vor allem aus Abgasen und Sonneneinstrahlung (Sommersmog). Ozon ist daher nur EIN Bestandteil eines Schadstoffcocktails. Seine Schädlichkeit liegt dabei vor allem in den zu hohen Konzentrationen und den anderen schädlichen Zusatzstoffen. Vom Sommersmog ist klar zu unterscheiden: Erstens, für die Funktion erzeugt der OZONOS Aircleaner nur Ozon in geringen Konzentrationen und keine anderen Schadstoffe. Zweitens, selbst unter ungünstigen Bedingungen bleiben die Ozonkonzentrationen im Dauerbetrieb in einem bedenkenlosen Bereich von unter 0,05 ppm zB. bei der OZONOS AC-I Version (TÜV-Zertifizierung, Prüfung jeder einzelnen UV-C Leuchte).

EU Richtlinie 92/72/EWG (Schwellwerte)  
Von Ozon geht laut EU Richtlinie keine Gefahr für die Gesundheit bei einer Konzentration von 0,06 ppm aus. Informationsschwelle / Alarmschwelle bei 0,12 ppm. Mehr Infos unter EU Richtlinien [www.eur-lex.europa.eu](http://www.eur-lex.europa.eu) oder Bayerisches Landesamt für Umwelt [www.lfu.bayern.de](http://www.lfu.bayern.de)



# OZON MACHT NUR SEINEN JOB UND **VERSCHWINDET.**

## OZONOS TECHNIK

VON DER NATUR INSPIRIERT

Zur Erzeugung von Ozon kopieren wir die natürliche Entstehung davon in der Ozonschicht. Dabei erzeugt das UV-C Licht der Sonne in Verbindung mit dem vorhandenen Sauerstoff (O<sub>2</sub>) Ozon (O<sub>3</sub>).

Der OZONOS Aircleaner macht sich genau dieses Prinzip zu Nutze: Die UV-C Leuchte im OZONOS Aircleaner übernimmt die Rolle der Sonne. Entgegen der sonst üblichen Methoden und Umweltprozesse werden dabei keine schädlichen Stickoxide erzeugt.

- Keine Gerüche
- Keine Bakterien
- Keine Viren
- Keine Keime
- Nur wieder reiner Sauerstoff



## OZONGENERATOREN

**BISHER: ZU VIEL OZON, ZU LAUT UND GIFTIGE STICKOXIDE**



**Für den Einsatz in bewohnten Räumlichkeiten ungeeignet.**

Bisher wurde Ozon für den Hausgebrauch mit sogenannten Ozongeneratoren erzeugt. Diese Geräte verwenden sehr hohe Spannungen, um mittels elektrischer Entladungen (Koronaentladungen) Ozon und/oder ionisierte Luft zu erzeugen. Letztere heißen im Handel auch Ionisatoren. Der Nachteil: Koronaentladungen erzeugen in normaler Raumluft giftige Stickoxide (NO<sub>x</sub>) – den Hauptschadstoff von Sommersmog und in Raumluft absolut unerwünscht. Zusätzlich ist die Menge des erzeugten Ozons mit meist mehr als 1.000 mg/h sehr viel höher als zum Beispiel beim OZONOS mit 2,5 mg/h (Modell OZONOS AC-I). Der Einsatz von herkömmlichen Ozongeneratoren zur Geruchsneutralisation und Desinfektion von Räumen ist nur sehr kontrolliert möglich, zum Beispiel, wenn der Raum wie bei einer Tatortreinigung über mehrere Tage nicht betreten wird. Außerdem ist auch der Geräuschpegel oft mit mehr als 45 db (hörbar laut, Konzentrationsstörung) angegeben.



# WO KOMMT **OZON** EIGENTLICH VOR?

SEIT EINIGEN JAHREN FINDET EIN ENORMER WANDEL ZUM THEMA OZON STATT.

In der Medizin setzt man schon seit einiger Zeit auf den Einsatz von Ozon und zwar u.a. in der Zahnmedizin oder auch zur Blutbehandlung.

In der untenstehenden Tabelle zeigen wir klar auf, wo u.a. in unserem täglichen Leben Ozon vorkommt und wie man damit in Verbindung kommt. Eindeutig zu erkennen ist dabei, dass unser OZONOS AC-I sehr deutlich unter den Schwellwerten und Vorgaben der EU und des Gesetzgebers liegt.

Ozon ist das wichtigste Gas in unserer Umwelt und hält die Natur im Gleichgewicht. Dieses Prinzip machen wir uns in unseren OZONOS Produkten zu Nutze.

TYPISCHE OZON-KONZENTRATION IN PPM (PARTS PER MILLION)

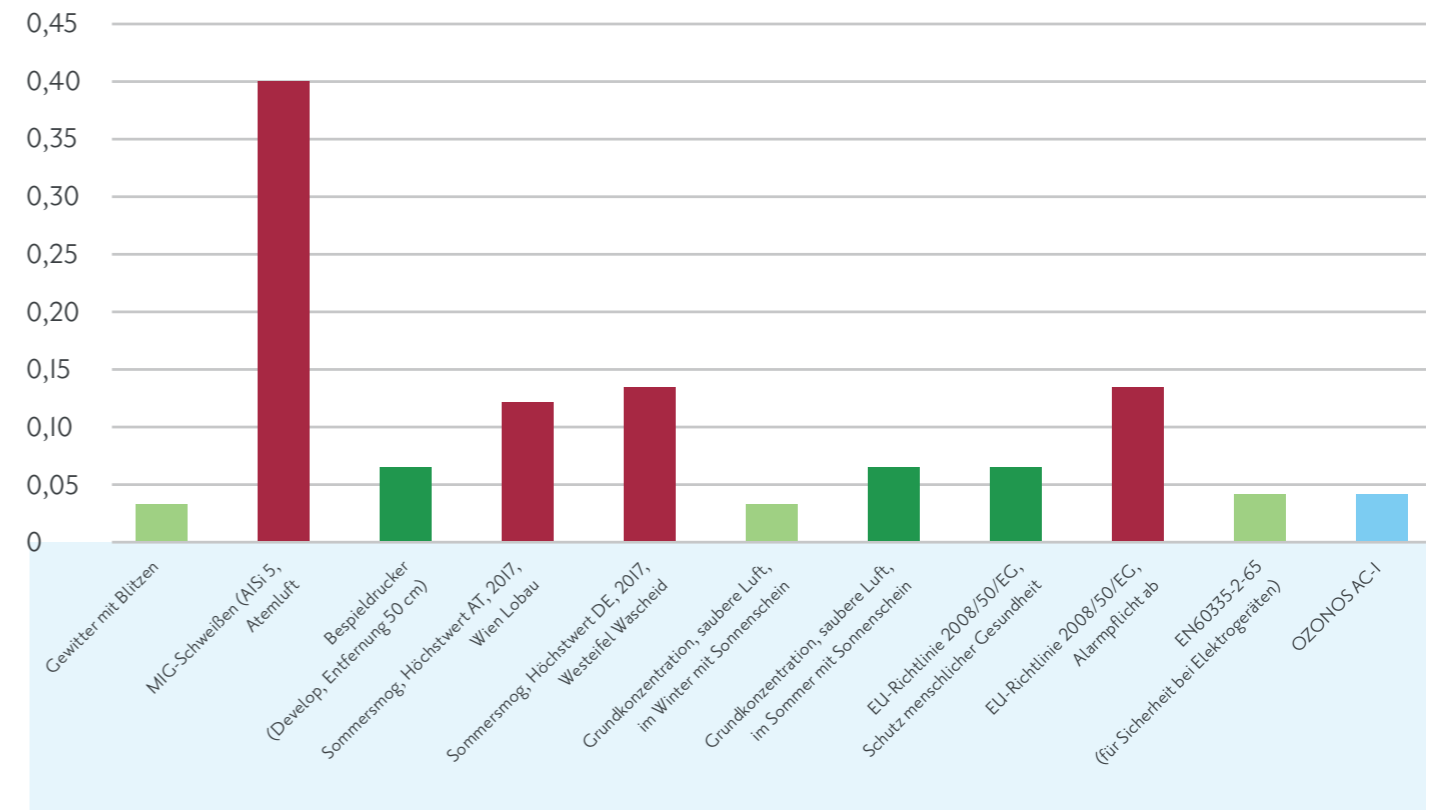

**NEU**



Anthrazit



Weiß

## DIE OZONOS DECKENLEUCHTE „STELLA“

Jeder kennt die lästigen Gerüche und Aerosolfette in der Küche, aber niemand hängt sich gerne unschöne Dunstabzugshauben in die sorgfältig geplante Küche.

OZONOS hat hier die ideale Lösung!

Unsere neue Deckenleuchte „Stella“ überzeugt nicht nur mit stilvollem Design, sondern auch mit inneren Werten: einem integrierten OZONOS AC-I PLUS! So haben Sie Licht in Ihrer Küche und zugleich werden ungewollte Gerüche und Aerosolfette restlos und unauffällig beseitigt. Natürlich können auch hier der Aircleaner und das Licht separat voneinander geschaltet werden.

### BESCHREIBUNG DECKENLEUCHTE „STELLA“:

<b>LÄNGE:</b>	1060 mm
<b>BREITE:</b>	550 mm
<b>HÖHE:</b>	220 mm
<b>GEWICHT:</b>	16,5 kg
LED-Band 80W 24V 5700lm 2700K CRI>=90	
Driver & OZONOS AC-I PLUS inkl. Fernbedienung integriert, Oberfläche Metallgehäuse in weiß (RAL9016) oder anthrazit (RAL7016), Oberfläche Glas A-WS Acryl weiß satiniert	
Anschlussmöglichkeiten: DALI, DSI, switchDIM, corridorFUNCTION, Casambi	



Anthrazit RAL7016

Weiß RAL9016



## NEUE LEBENSQUALITÄT MIT DER STEHLEUCHE „HAILEY“

### DESIGN TRIFFT AUF FUNKTION

Die Stehleuchte "Hailey" vereint das Beste aus den Bereichen Design und Hygiene, denn hinter dem hochwertigen und modernen Look versteckt sich ein OZONOS AC-I oder AC-I PLUS in einem formschönen Lampenschirm. Frischluft mal anders erleben.

### INNOVATIV UND STILSICHER

Das Licht und der OZONOS können separat voneinander gesteuert werden, aber auch zeitgleich laufen. Still und heimlich reinigt der OZONOS AC-I die Luft und steigert Ihre Lebensqualität nachhaltig - ausgezeichnet mit dem RED DOT Award für hervorragendes Produktdesign.

### BESCHREIBUNG STEHLEUCHE "HAILEY":

<b>DURCHMESSER:</b>	Ø600 mm
<b>HÖHE:</b>	1740 mm
<b>GEWICHT:</b>	19 kg
<b>LED:</b>	24V/230V
54W, 4950lm, 2700K, CRI 90	
Driver & OZONOS AC-I/AC-I PLUS inkl. Fernbedienung integriert, Eurostecker, Tretschalter, Standbein RAL 9005 Feinstruktur schwarz, Acryl weiss satiniert	



# OZONOS BESEITIGT CORONAVIREN!

100% AUS DER LUFT\*

>90% VON OBERFLÄCHEN\*\*

Das international anerkannte Prüflaboratorium für Hygiene- und Medizinprodukte HygCen Germany GmbH hat unsere Produkte unter die Lupe genommen und bestätigt: Die OZONOS AC-I Modelle beseitigen wirksam Coronaviren.

Das aufwendige Prüfverfahren beweist, dass der OZONOS Coronavirus eliminiert und die Ansteckungsgefahr in Innenräumen bedeutend reduziert.

GERINGERE ANSTECKUNGSGEFAHR UND EIN GEFÜHL DER SICHERHEIT FÜR

- Arztpraxen
- Hotels und Restaurants
- Kindergärten und Schulen
- Senioren- und Pflegeheime
- Veranstaltungssäle
- Öffentliche Einrichtungen
- Verkaufsräume



\* s. TÜV Prüfbericht und Wissenschaftliche Bewertung der Technologie von OZONOS  
\*\* geprüft nach EN17272 - HygCen Germany GmbH Akkreditiertes Prüflaboratorium





### PLATZIERUNG

Die beste Wirkungsweise wird ab einer Höhe von 2m erreicht!

## UNEINGESCHRÄNKTE EINSATZMÖGLICHKEITEN DURCH DAS ZUBEHÖR **OZONOS STATIV**

### OZONOS STATIV (PASSEND FÜR OZONOS AC-I SERIE)

- Leichtes Verstellen und Transportieren
- Optimale Luftzirkulation durch erhöhte Platzierung des Gerätes
- Individuelle und einfache Höhenverstellbarkeit durch Beinklemmen und 3 luftgedämpfte Auszüge
- Inklusive Rollen. Für den Einsatz in Hotelzimmern o.ä.

### BESCHREIBUNG OZONOS STATIV:

<b>DURCHMESSER:</b>	33-29-25 mm
<b>HÖHE:</b>	maximal 300 cm
<b>NETTOGEWICHT:</b>	1,6 kg
<b>LAST:</b>	9 kg



**ARZTPRAXEN:  
WARTEZIMMER MÜSSEN  
KEINE KEIMOASEN  
MEHR SEIN.**

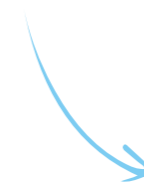

## DAS OZONOS KÜCHENMODUL

Für alle, die sich von ihrem OZONOS Aircleaner nicht mehr trennen wollen, haben wir gute Neuigkeiten!

Die AC-I Serie kann jetzt auch fix in jede Planungs- und Bestandsküche integriert werden, und zwar mit einem individuell anpassbaren Küchenmodul!

Das neue Küchenmodul erhalten Sie exklusiv bei unseren Küchenpartnern, wie zum Beispiel HAKA Küche oder Sachsenküchen. Für detaillierte Auskünfte wenden Sie sich bitte direkt an Ihren Lieblingsküchenhersteller!



BEISPIELSCHRANK INKL. KÜCHENMODUL

## OZONOS AUCH IM BUSINESS

### HOTELZIMMER

Weniger Krankheitserreger auch bei hoher Zimmerbelegung



### TOILETTEN

Beseitigung von Keimen, Bakterien und auch Gerüchen



### KONFERENZRÄUME

Auch bei voller Besetzung saubere Luft und geringere Ansteckungsgefahr



### BÜROFLÄCHEN

Reduktion von Bakterien, Viren und Keimen auf dem Arbeitsplatz





## ANWENDUNGSBEISPIEL IN KINDERGÄRTEN & SCHULEN

### OZONOS ANWENDUNGSBEISPIELE:

- Reduktion von Keimen und Gerüchen in Toiletten
- Geruchsfreie Umkleieräume
- Reduktion von Bakterien in Klassenzimmern
- Hygienische Turn- und Aufenthaltsräume

Beseitigt auch Gerüche in Kleidung. Konzipiert auch für die Anwendung im Kleiderschrank oder kleinen Räumen



## SAUBERE LUFT IM BEREICH FITNESS & SPORT

### OZONOS ANWENDUNGSBEISPIELE:

- Hygienische Umkleidekabinen
- Viren und Keim-freie Trainings- und Behandlungsräume
- Beseitigung von unangenehmen Gerüchen
- Höhere Leistungsfähigkeit für Allergiker

» Nicht nur für Athleten sind optimale Verhältnisse wichtig, um maximale Leistung zu bringen. Jeder ist darauf angewiesen, gesund zu leben und frische Luft zu haben - mit OZONOS wird das möglich.«

**Niko Kovac**

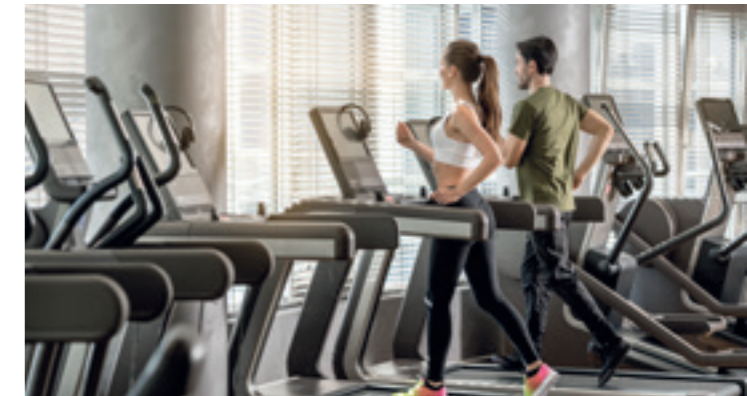

## SAUBERE LUFT FÜR'S REISEMOBIL

### FRISCHLUFT IMMER UND ÜBERALL:

Jeder kennt die lästigen Dämpfe und Aerosolfette, die beim Kochen entstehen und noch lange nach dem Essen in der Luft und in den Möbeln zurück bleiben. Aber auch Tiergerüche machen vielen Reisemobil-Besitzern zu schaffen.

Vor allem auf kleinerem Raum will man dem schnell und effektiv entgegenwirken.

OZONOS ist hier ein wahrer Problemlöser! Der Aircleaner beseitigt die ungewollten Gerüche und Aerosolfette im Reisemobil restlos und unauffällig.



# NAHEZU UNBEGRENZTE ANWENDUNGSBEREICHE IN HOTELLERIE & GASTRONOMIE

## OZONOS ANWENDUNGSBEISPIELE:

- Gast-, Aufenthalts- und Besprechungsräume
- Skischuh- und Trocknungsräume
- Küchenbereiche
- Fitnessbereich
- Spa-Bereiche, Umkleiden & Solarien
- Raucherbereiche
- Hotelzimmer

UND VIELE WEITERE ...



»Ich bin sehr sensibel bei schlechten Gerüchen, und diese mit OZONOS zu beseitigen, ist ideal. Außerdem ist der Air-cleaner eine Waffe gegen Keime und Viren - für die Gesundheit von Mitarbeitern und Gästen.«

**Roland Trettl**



AUCH FÜR DIE ANWENDUNG IM KLEIDERSCHRANK KONZIPIERT

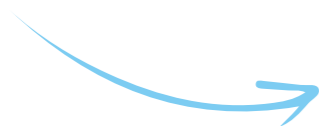



## NAHEZU UNBEGRENZTE ANWENDUNGSBEREICHE IM MEDIZINISCHEN SEKTOR

OZONOS ANWENDUNGSBEISPIELE:

- Apotheken
- Krankenzimmer
- Behandlungsräume
- Wartezimmer / Rezeption
- Krankenhauswäscherei
- Tierarztpraxen
- Physiotherapeutische Behandlungszimmer

UND VIELE WEITERE ...



ARZTPRAXEN & WARTEZIMMER MÜSSEN KEIN KEIMMAGNET MEHR SEIN.



## OZONOS FÜR ALLERGIKER

MEHR HYGIENE IN  
KEIMBELASTETEN  
WOHNRÄUMEN



Der mobile Aircleaner OZONOS ist insbesondere auch für Allergiker geeignet. Egal ob Pollenallergene, Tierhaare oder Hausstaub – ist die Luft durch Allergie-auslösende Bestandteile belastet, ist dies für Allergiker tagsüber und nachts der blanke Horror. OZONOS reinigt die Luft und sorgt zusätzlich für Hygiene in keimbelasteten Wohn- und Schlafräumen.

OZONOS benötigt weder Chemikalien noch Filter, und ist dank seines extrem geringen Energieverbrauchs rund um die Uhr einsetzbar.

**UMWELTFREUNDLICH, NACHHALTIG UND VOR ALLEM  
GESUNDHEITLICH UNBEDENKLICH**

Die Desinfektion mittels Ozon gilt als eine der umweltfreundlichsten Methoden zur nachhaltigen Beseitigung lästiger Gerüche und gesundheitsschädlicher Mikroorganismen. Es sind keine Filter oder Chemikalien notwendig.

**MEHR BEISPIELE:** Schuhräume, Schrankzimmer, Wohnwagen und Yachten im Winterlager

## BESSERES KLIMA ZUM LEBEN UND ARBEITEN

Zahlreiche Tests und Studien belegen, dass die Benutzung des OZONOS Aircleaners für Sie und Ihre Vierbeiner gesundheitlich unbedenklich ist: Bei korrekter Verwendung werden die Grenzwerte eingehalten und außerhalb des Geräts entsteht keine UV-C-Belastung.

Das Ozon wird vom Gerät erzeugt und verbindet sich aufgrund seiner Reaktionsfreudigkeit umgehend mit Keimen, Sporen, Gerüchen usw.

Ist nichts mehr vorhanden, zerfällt das Ozon durch seine geringe Halbwertszeit schnell wieder zu normalem Sauerstoff.

Im Schlafbereich werden die Proteine der Hautschuppen oder auch Pollen beseitigt. Dadurch verlieren Milben ihr Nahrungsmittel und sterben ab, was zu einer deutlichen Verbesserung der Luftqualität für Allergiker führt.

FÜR MENSCH UND  
TIER ABSOLUT  
UNBEDENKLICH



OHNE OZONOS

Schädliche Abgase



Bakterien & Schimmelpilzsporen



Dämpfe & Gerüche



Viren & Allergene



Hautpartikel



WIR SCHAFFEN BESSERES KLIMA ZUM LEBEN UND ARBEITEN

MIT OZONOS

## WELCHER OZONOS PASST ZU UNS?

Alle drei Ausführungen sind jeweils in allen drei Farben erhältlich



OZONOS AC-I



OZONOS AC-I PLUS\*



OZONOS AC-I PRO\*

### Der OZONOS AC-I

ist für den dauerhaften Einsatz konzipiert und ermöglicht es dadurch, sich 24/7 im gleichen Raum aufzuhalten. Eignet sich besonders gut für kleinere Räume wie z.B. Kühlzellen, Kühlräume oder Hotelzimmer.

Beseitigung normaler Geruchsbelästigung oder bei geringer Bakterien-, Viren- oder Keimbelastung. Perfekt für die Schaffung von allergikerfreundlichen Zimmern.

### Der OZONOS AC-I PLUS\*

ist für eine schnelle und intensivere Reinigung konzipiert. Besonders geeignet ist er für schwere und starke Gerüche oder einer hohen Bakterien-, Viren- oder Keimbelastung.

Kommt z.B. zum Einsatz in Skischuhräumen, größeren Räumen, Küchen oder Kühlzellen usw.

### Der OZONOS AC-I PRO\*

zielt sehr stark auf den Profianwender ab oder auch für den privaten Bereich. In Bereichen in denen es darum geht, innerhalb kürzester Zeit ein überzeugendes Ergebnis zu erreichen. Einsatzbereiche: Müllräume, Skischuhräume, stark geruchsbelastete und verkeimte Bereiche.

\*Der OZONOS AC-I PLUS und AC-I PRO sind nicht für den 24/7 Einsatz konzipiert, bei dem sich Personen dauerhaft im gleichen Raum aufhalten. Hier empfehlen wir, nicht länger als 8 Stunden durchgehend bei Betrieb des Gerätes im Raum zu verweilen. OZONOS AC-I PLUS und AC-I PRO eignen sich besonders für den professionellen Einsatz und zur schnelleren und intensiveren Reinigung.

# DESINFEKTION DURCH KONTROLLIERTEN OZON AUSSTOSS

OZONOS im Detail: Der integrierte Ventilator saugt belastete Luft in das Innere des OZONOS. Die speziell entwickelte UV-C Leuchte erzeugt aus dem Luftsauerstoff Ozon. Das reaktionsfreudige Ozon verbindet sich umgehend mit Geruchsmolekülen, Proteinen oder Fetten. Gerüche, Sporen, Keime usw. werden dadurch beseitigt. Anschließend wird die gereinigte Luft wieder in den Raum rückgeführt.

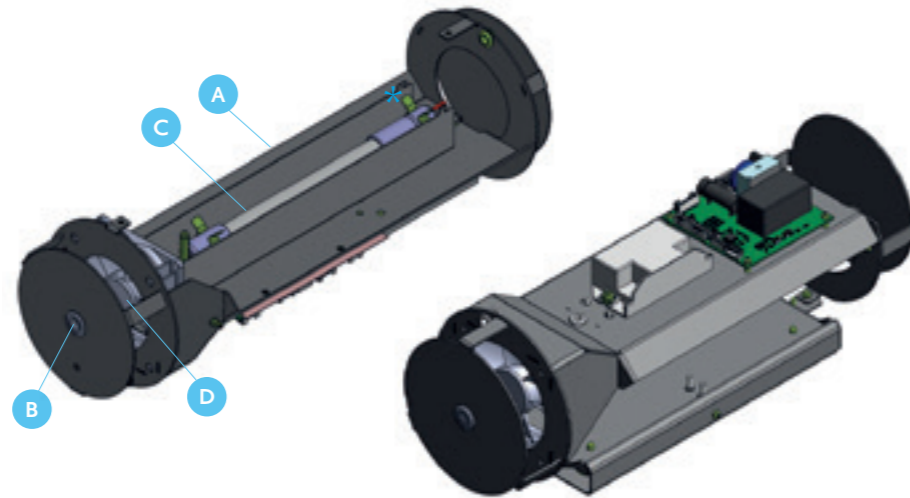
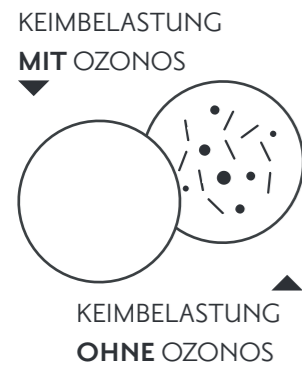

A Gehäuse · B An- / Aus-Druckschalter mit blauer Kontrollleuchte · C UV-C Spezialleuchte · D Ventilator

## ALLES FÜR IHRE SICHERHEIT

TÜV ZERTIFIZIERT UND ÜBERZEUGEND IN ZAHLREICHEN TESTS

Das nach ISO 9001:2015 produzierte Gerät OZONOS AC-I wurde vom TÜV SÜD Product Service im Labor erfolgreich auf Einhaltung der gesetzlichen Normen (EN60335-2-65, maximal 0,05 ppm Ozonkonzentration) geprüft und von der Quality Austria Trainings, Zertifizierungs und Begutachtungs GmbH zertifiziert. Darüber hinaus belegen Langzeit- und Belastungstests sowie die CE-Konformitätserklärung die Sicherheit, elektromagnetische Verträglichkeit und Störfestigkeit.

Der OZONOS AC-I ist damit nicht nur in der Praxis effektiv, sondern auch durch unabhängige Tests geprüft und somit gesundheitlich unbedenklich.

CE Produziert nach DIN 9001:2015 MADE IN AUSTRIA

## TÜV ZERTIFIZIERT\*

PRÜFBERICHT VOM  
20. MÄRZ 2017  
Nr. 24493-01305-01  
(Edition I)

PRÜFGRUNDLAGE  
EN 61000-6-3:2007 + A1:2011  
+ AC:2012  
EN 61000-6-2:2014  
EN 61000-6-3:2013  
EN 61000-6-6:2007

PRÜFERGEBNIS  
**ERFÜLLT**

Die durchgeführten Prüfungen wurden erfolgreich bestanden.

### PRÜFUNGEN AUF STÖRFESTIGKEIT

- ✓ Gestrahlte Störgrößen
- ✓ Oberschwingungen
- ✓ Spannungsschwankungen
- ✓ Störspannung
- ✓ Elektromagnetisches HF-Felder
- ✓ Entladung statischer Elektrizität
- ✓ Asymmetrische Hochfrequenzen
- ✓ Schnelle Transienten
- ✓ Stoßspannungen
- ✓ Spannungseinbrüche und -unterbrechungen

\*Unser OZONOS AC-I Modell wurde über unseren Produzenten „Digital Elektronik GmbH“ beim TÜV SÜD zertifiziert und zugelassen. Wir befinden uns in der Subzertifikatzulassung und dürfen aus rechtlichen Gründen, das TÜV SÜD Prüflogo bis zur Erteilung nicht verwenden.



MESSUNG  
Im Testraum

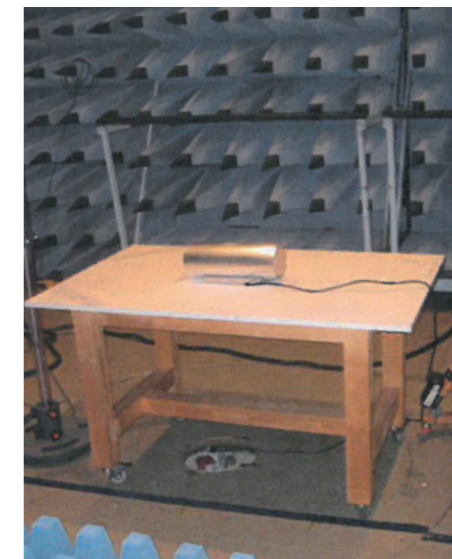

MESSUNG  
Spannungsschwankungen



MESSUNG  
Elektromagnetischer HF-Felder



## QUALITY AUSTRIA MADE IN AUSTRIA

PRÜFBERICHT VOM 22. JUNI 2016

Registration No.: 01511/0

PRÜFGRUNDLAGE

Quality Management System

Standard: ISO 9001:2015

ZERTIFIKATSAUSSTELLUNG

Die Quality Austria -Trainings, Zertifizierungs und Begutachtungs GmbH stellt unseren Herstellern ein **qualityaustria** Zertifikat aus:



**Digital Elektronik Ges.m.b.H**  
A-5083 St. Leonhard bei Salzburg,  
Berchtesgadner Straße 10

A-5580 Tamsweg  
Johann-Kopfmüllerstraße 6



**Digital Elektronik d.o.o.**  
Ul. Kninska bb  
BH-74400 Derventa

PRÜFERGEBNIS

# ERFÜLLT

Bestätigung der Anwendung und Weiterentwicklung eines wirksamen Qualitätsmanagementsystems.

**MADE IN AUSTRIA**



## OZONOS TECHNISCHE DATEN SPEZIFIKATIONEN & FEATURES

UV-C BESCHICHTUNG	OZONKONZENTRATION					
	10%	0,048 ppm	25%	0,115 ppm	50%	0,210 ppm
	OZONOS AC-I		OZONOS AC-I PLUS*		OZONOS AC-I PRO*	
<b>ABMESSUNGEN</b>	L 400 mm · Durchmesser 130 mm · Gewicht 2,7 kg					
<b>UV-C LEUCHE</b>	1 x 8 Watt		1 x 8 Watt		1 x 8 Watt	
<b>AUFNAHMELEISTUNG</b>	14 Watt		14 Watt		14 Watt	
<b>UV-C LEUCHE</b>	Haltbarkeit der UV-C Leuchte: 8.000 Betriebsstunden					
<b>LUFTDURCHSATZ p.h.</b>	ca. 55 m <sup>3</sup>   ca. 25 m <sup>2</sup>		ca. 55 m <sup>3</sup>   ca. 25 m <sup>2</sup>		ca. 55 m <sup>3</sup>   ca. 25 m <sup>2</sup>	
<b>LAUTSTÄRKE</b>	37 db		37 db		37 db	
<b>FERNBEDIENUNG</b>	ja		ja		ja	
<b>FARBEN</b>	<p><b>Jede Ausführung ist in allen Farben erhältlich!</b></p> <p>  Schwarz – pulverbeschichtet                          Silber – pulverbeschichtet                          Weiß – pulverbeschichtet                 </p>					

\*Der OZONOS AC-I PLUS und AC-I PRO sind nicht für den 24/7 Einsatz konzipiert, bei dem sich Personen dauerhaft im gleichen Raum aufhalten. Hier empfehlen wir, nicht länger als 8 Stunden durchgehend bei Betrieb des Gerätes im Raum zu verweilen. OZONOS AC-I PLUS und AC-I PRO eignen sich besonders für den professionellen Einsatz und zur schnelleren und intensiveren Reinigung.

# DAS SAGEN OZONOS-ANWENDER

Lassen Sie sich doch von einigen der persönlichen Erfahrungsberichte unserer Kunden inspirieren.

»Die OZONOS Geräte kommen in mehreren Ausführungen in verschiedensten Räumen und Bereichen des Restaurants „Meyers Keller“ zum Einsatz. Wir sind sehr zufrieden mit der Leistung der Geräte. Mit ihrem modernen Design und leichter Handhabung sind Sie perfekt für unseren Bedarf. Wir werden uns noch weitere OZONOS Aircleaner zulegen!«



**Jockl Kaiser**  
Sternekoch & Leiter Restaurant  
Meyers Keller  
[www.jockl-kaiser.de](http://www.jockl-kaiser.de)



**Tim Raue**  
Sternekoch und Leiter Restaurant Tim Raue  
[www.tim-raue.at](http://www.tim-raue.at)

»In der Smile Clinic Salzburg verwenden wir das OZONOS® System zur Desinfektion der bakteriell bzw. viral kontaminierten Aerosolwolke, welche während der zahnärztlichen Behandlung entsteht. Damit schützen wir aktiv unsere Mitarbeiter vor Erkrankungen.«



Dr. med. univ. et med. dent.  
**Sehdi Sarmini**  
Wirtschaftliche Klinikleitung  
[www.smile.at](http://www.smile.at)



Dr.  
**Susanne Obermann**  
Salzburg

»Wir freuen uns sehr, dass wir mit der Technologie von OZONOS unseren Kunden, Passagieren und auch Mitarbeitern nicht nur Sicherheit, sondern auch ein weiteres Stück Vertrauen in Sachen Reisen und Gesundheit geben können«



**Paul und Thomas Blaguss**  
BLAGUSS Gruppe  
[www.blaguss.at](http://www.blaguss.at)



**Mario Eichelhardt**  
Alm Resort Nassfeld  
[www.almresort-nassfeld.com](http://www.almresort-nassfeld.com)

»Die Luftqualität in meiner Ordination hat sich durch den Einsatz von OZONOS deutlich gebessert. Dies ist besonders im Wartezimmer sehr spürbar. Selbst bei hoher Patientenzahl leidet das Raumklima nicht und die verminderte Keimbelastung ist ein zusätzlicher großer Nutzen für Personal und Patienten.«

»Für unser Alm Resort haben wir uns den OZONOS Aircleaner angeschafft. Keim- und bakterienfreie Zimmer sind für uns der absolute Mehrwert. Wir werden uns noch weitere OZONOS AC-I anschaffen, um unseren Gästen in Zukunft auch Zimmer für Allergiker anbieten zu können.«

»Die Geräte werden von uns im VIP Bereich eingesetzt und bieten den Gästen zusätzliche Sicherheit während des Spielbesuchs. Dass Bakterien, Keime und Viren in der Luft durch OZONOS beseitigt werden, ist ein enormer Mehrwert in Bereichen, bei denen sich viele Personen versammeln.«



**Johannes Prem**  
EC Red Bull Salzburg  
[www.ecrbs.redbulls.com](http://www.ecrbs.redbulls.com)

»Am Set aber auch z.B. in Aufenthaltsbereichen haben wir die Luft mit OZONOS Geräten gereinigt. Die OZONOS Geräte beseitigen 100% der Viren und Bakterien in der Luft und über 90% auf Oberflächen. Unsere Erfahrungen sind durchwegs positiv.«



**Tresor TV**  
[www.tresor.tv](http://www.tresor.tv)

»Wir in der Krabbelstube Kuschelkiste verwenden seit kurzem in unseren Räumlichkeiten den OZONOS Aircleaner. Vor allem im Bewegungsraum und im Ruheraum hat sich die Luftqualität (unangenehme Gerüche) spürbar verbessert.«



**Karin Schosser**  
Teamleitung Krabbelstube Kuschelkiste  
[www.kuschelkiste.at](http://www.kuschelkiste.at)

»Mit meiner Allergie hatte ich immer starke Probleme. Nach langer Suche habe ich nun endlich etwas gefunden, das wirklich hilft und auf das ich mich verlassen kann: den OZONOS Aircleaner! Seit ich den an meiner Seite habe, kann mir meine Allergie nichts mehr anhaben. Ich fühle mich damit deutlich stabiler und gesünder!«



Europameisterin im Rudern  
**Magdalena Lobnig**  
2x Bronze bei Weltmeisterschaften  
[www.magdalenalobnig.at](http://www.magdalenalobnig.at)

»Wir nutzen den OZONOS Aircleaner in unseren Behandlungs- und Wartezimmern, um unsere Patienten vor Keimen und Bakterien noch besser zu schützen. Neben diesem zusätzlichen Schutz, ist es auch noch ein sehr toller Nebeneffekt, dass auch Gerüche über alle Bereiche hinweg beseitigt werden.«



Dr. med.  
**Katharina Reschen**  
Praxisleitung  
[www.ord-reschen.com](http://www.ord-reschen.com)

»Das Gerät hat meine Erwartungen nicht nur erfüllt, sondern sogar übertroffen. Ein Muss für jeden verantwortungsvollen Arzt- mit Einsatz im Wartebereich und im chirurgischen Eingriffsbereich. Gerüche beim Kochen und Pollen-Allergien werden positiv gemindert. Sogar das Design ist sehr ansprechend.«



DDr.  
**Helmut Falch**  
Arzt für Zahn-, Mund- u. Kieferheilkunde

»Wir haben innovative Technologien eingeführt und Marriott Sauberkeitsprogramme umgesetzt. Neben den Personalausbildungen sind unsere hochwertigen OZONOS-Luftreiniger nicht nur gegen Viren von Vorteil, sondern bieten auch Menschen, die unter Allergien leiden, saubere Luft!«



**Hotel Goldener Hirsch**  
Salzburg  
[www.goldenerhirsch.com](http://www.goldenerhirsch.com)

»In unseren beiden Hotels Neutor und Neutor Express in Salzburg nutzen wir seit kurzem ein OZONOS AC-I PRO Gerät, um unangenehme Gerüche vorrangig in unseren Zimmern zu eliminieren und unseren Gästen eine hygienische Atmosphäre in den Zimmern zu bieten. Wir überlegen bereits, auch andere Bereiche mit OZONOS Geräten auszurüsten.«



**Axel Teckentrup-Kurz**  
Direktor von Hotel Neutor Betriebs GmbH  
[www.neutor.com](http://www.neutor.com)



IHR ANSPRECHPARTNER:

**OZONOS GMBH**  
Ginzkeyplatz 11/Alpenstr. 115 · A-5020 Salzburg  
M frischluft@ozonos.com · W www.ozonos.com

**OZONOS SCHWEIZ GMBH**  
Kirchstrasse 5 · CH-8104 Weiningen  
M frischluft@ozonos.ch · W www.ozonos.ch